

TERMOSTATO SENZA FILI DOTATO DI TRASMETTITORE RADIO

ITALIANO

installazione da parete



Alimentazione a pile

🔥 Inverno / ❄ Estate

2 livelli di temperatura (Comfort ed Economy)

+ 1 livello di temperatura Assenza



**Istruzioni
per l'installazione e l'uso**

INDICE

 AVVERTENZE	pag. 3
1 - DATI TECNICI	pag. 4
2 - VISTA GENERALE, FUNZIONI TASTI E DISPLAY	pag. 5
3 - INSTALLAZIONE	pag. 6

4 - ISTRUZIONI D'USO	pag. 13
5 - IMPOSTAZIONI FUNZIONI SPECIALI (menù di programmazione)	pag. 19
6 - PASSWORD	pag. 28

PRESENTAZIONE

Il termostato è stato studiato per funzionare in impianti dove può essere l'unico comando di attuatori, oppure in abbinamento con altri termostati o cronotermostati. È dotato di un grande e chiaro display per tenere sotto controllo tutte le sue funzioni in tempo reale. Il termostato "senza fili" invia i comandi di azionamento tramite radiofrequenza; il segnale inviato può essere ricevuto da una serie di ricevitori che hanno il compito di riconoscerlo ed interpretarlo, traducendolo in un'operazione da effettuare (esempio: azionamento e/o visualizzazione). La facilità di programmazione è la caratteristica fondamentale. Il termostato regola la temperatura in modo differenziale ON/OFF ed è impostabile da 0,2°C a 0,7°C, per adattarsi all'inerzia termica del Vostro specifico impianto.

Inoltre il termostato è abilitato ad analizzare la temperatura ambiente ed a informare il sistema ricevente di una possibile avaria dell'impianto. Particolare attenzione è stata riservata anche al risparmio energetico: il blocco opzionale dei set impostati delle temperature t1 (comfort) e/o t2 (Economy); i set di temperatura t1/t2/t3 sono regolabili in qualsiasi momento e secondo le proprie esigenze; abilitazione o esclusione della temperatura di assenza t3 (ex. antigelo), consentono di evitare sprechi di energia con conseguente risparmio economico (vedere la descrizione di queste ed altre funzioni nelle pagine successive).

Altre caratteristiche:

- Visualizzazione della temperatura ambiente.
- Possibilità di correzione della temperatura ambiente rilevata (OFFSET).
- Possibilità inserimento password di accesso per modifica impostazioni.
- Possibilità di assegnazione a uno o più ricevitori.
- Indicazione sul display della trasmissione del segnale radio.
- Spegnimento totale della termoregolazione.
- Facile abbinamento del trasmettitore alla zona, con autoapprendimento.
- Trasmissione segnale di "test" per verifica della presenza e portata del segnale.
- Trasmissione al ricevitore dello stato di batterie quasi scariche.
- La sicurezza di esercizio è garantita da una doppia trasmissione delle informazioni al ricevitore.



AVVERTENZE

- L'installazione del termostato deve essere eseguita da personale qualificato ed in conformità alle norme e leggi vigenti.
- Assicurarsi dell'integrità del prodotto dopo averlo tolto dalla scatola di imballo.
- I componenti dell'imballaggio (eventuali sacchi in plastica, protezioni in polistirolo, ecc.) devono essere tenuti lontani dalla portata dei bambini.
- Leggere attentamente il libretto istruzioni prima di utilizzare il prodotto in quanto fornisce importanti indicazioni riguardanti la sicurezza, l'installazione e l'uso. Conservare con cura il libretto istruzioni per successive consultazioni.
- Utilizzare solamente pile alcaline da 1,5V tipo AA (LR6), l'utilizzo di pile non idonee comporta la possibilità di mal funzionamento e/o visualizzazioni anomale sul display.
- In caso di necessità pulire il termostato utilizzando un panno leggermente umido.



Il prodotto è stato testato e garantisce le sue caratteristiche con pile alcaline DURACELL o ENERGIZER.

Importante: per le modalità di impianto e di funzionamento del sistema di termoregolazione senza fili e per una corretta installazione, consultare anche il manuale specifico del ricevitore.



Le onde a radiofrequenza emesse dal termostato senza fili non comportano rischi per la salute delle persone.

Importante: Il costruttore si riserva di introdurre tutte le modifiche tecniche e costruttive che riterrà necessarie, senza obblighi di preavviso.



SMALTIMENTO DI VECCHI APPARECCHI ELETTRICI ED ELETTRONICI (direttiva europea 2002/96/CE)

Questo simbolo sul prodotto o sul suo imballo indica che questo prodotto non può essere trattato come rifiuto domestico. Al contrario, dovrà essere portato ad un punto di raccolta determinato per il riciclaggio degli apparecchi elettrici ed elettronici, come ad esempio:

- punti vendita, nel caso si acquistino un prodotto nuovo simile a quello da smaltire
- punti di raccolta locali (centri di raccolta rifiuti, centri locali di riciclaggio, ecc...).

AssicurandoVi che il prodotto sia smaltito correttamente, aiuterete a prevenire potenziali conseguenze negative per l'ambiente e la salute, che potrebbero essere causate da un inadeguato smaltimento di questo prodotto. Il riciclaggio dei materiali aiuterà a conservare le risorse naturali. Per informazioni più dettagliate riguardo il riciclaggio di questo prodotto, contattate per cortesia il Vs. ufficio locale, il Vs. servizio di smaltimento rifiuti domestici o il negozio dove avete acquistato questo prodotto.

Attenzione: in alcuni paesi dell'Unione il prodotto non ricade nel campo di applicazione della legge nazionale di recepimento della direttiva europea 2002/96/CE, e quindi non è in essi vigente alcun obbligo di raccolta differenziata a "fine vita".



1 - DATI TECNICI

- Alimentazione:..... n° 2 pile alcaline stilo 1,5 V tipo AA (LR6)
- Autonomia:..... circa 3 anni
- Autonomia dall'accensione sul display del simbolo di "Batterie scariche" :..... 30 giorni
- Uscita dei comandi:..... via radio (a ricevitore attuatore della famiglia "Termoregolazione senza fili")
- Antenna:..... integrata nel dispositivo
- Frequenza di trasmissione (portante): 868,35 MHz
- Portata massima del segnale in area libera: 80 metri
- Portata massima del segnale in presenza di pareti o ostacoli: **.30 metri** (conformemente al capitolo 3.7)
- Software:..... **Classe A**
- Tipo di isolamento: **Classe III**
- Grado di protezione:..... IP 30
- Grado di inquinamento:..... normale
- Tipo di installazione:..... montaggio a parete
- Scala di visualizzazione temperatura ambiente: - 5°C + +39°C
- Risoluzione indicatore temperatura ambiente:..... 0,1°C
- Campo di regolazione set di temperatura: (t1 Comfort / t2 Economy) + 4°C + +39°C (limitabili)
- Campo di regolazione set temperatura t3 - (Assenza):..... escludibile o regolabile da + 4°C a + 39°C (default 5°C)
(in modalità Inverno = default 5°C - Estate = default 33°C)
- Risoluzione dell'impostazione di temperatura:..... 0,5°C
- Correzione rilevazione temperatura ambiente (OFF-SET): regolabile da -1,9°C a +1,9°C (default 0,0°C)
- Modalità di regolazione della temp. differenziale ON/OFF:..... regolabile da 0,2°C a 0,7°C (default 0,3°C)
- Gradiente termico:..... max 1°K / 15 min
- Limiti della temperatura di funzionamento: -5°C + +55°C
- Limiti della temperatura di stoccaggio:..... -10°C + +65°C
- Normative di riferimento per marcatura CE:..... LVD EN 60 950-1 EMC EN301 489-3
Direttiva R&TTE 1995/5-CE) RADIO EN300 220-3



Il valore della temperatura ambiente lampeggiante indica il superamento della scala di visualizzazione (-5°C o 39 + 39,9°C). L'indicazione Err indica lo stato di sonda in avaria, ogni attività di termoregolazione viene sospesa.

2 - VISTA GENERALE, FUNZIONI TASTI E DISPLAY

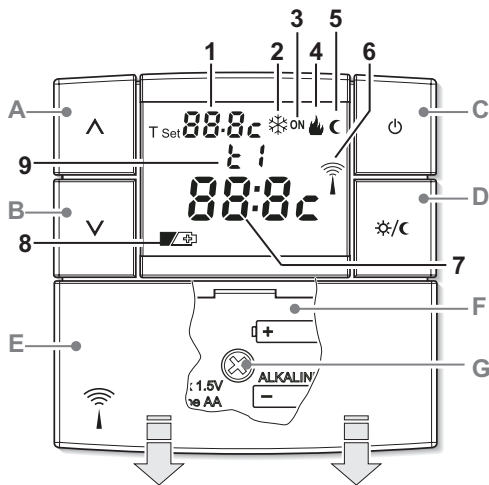

- E. Coperchio scorrevole vano pile
- F. Vano pile
- G. Vite fissaggio apparecchio alla base parete

funzioni tasti:

- A. Tasto **UP** \wedge permette di aumentare il valore di una impostazione
- B. Tasto **DOWN** \vee permette di diminuire il valore di una impostazione
- C. Tasto \odot spegnimento impianto (**OFF**)
- D. Tasto selezione temperatura "**t2**" Economy (risparmio) / "**t1**" Comfort o viceversa
All'interno di un menu di prog. conferma l'operazione



Ulteriori particolari funzioni dei tasti sono descritte negli specifici paragrafi di utilizzo.

display:

- 1. Visualizzazione temperatura di **T set** impostata
- 2. Programma raffrescamento attivo (\ast Estate)
- 3. Indicatore impianto in funzione:
 - lampeggiante **ON** + \uparrow (es. caldaia in funzione)
 - lampeggiante **ON** + \ast (es. condizionatore in funzione)
- 4. Programma riscaldamento attivo (\uparrow Inverno)
- 5. Icona **C** di funzione attiva temp. di t2 Economy (risparmio)
- 6. Trasmissione del segnale radio in corso
- 7. Lettura di temperatura ambiente
- 8. Simbolo segnalazione pile scariche (sostituirle entro 30 gg)
- 9. Indicazione di temperatura attiva:
 - **t1 Comfort**
 - **t2 Economy (risparmio)**
 - **t3 Assenza**

3 - INSTALLAZIONE

3.1) DIMENSIONI D'INGOMBRO

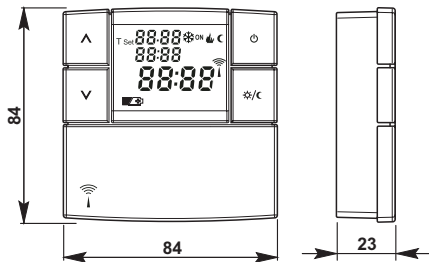

3.2) NORME PER L'INSTALLAZIONE

Installazione del termostato: indipendente-fisso

- Installare il termostato lontano da fonti di calore, finestre e quant'altro possa influenzarne il normale stato operativo.

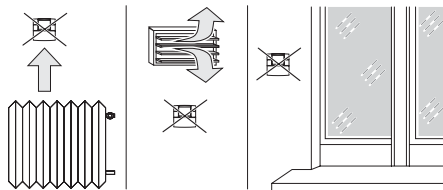

3.3) FISSAGGIO DELLA BASE ALLA PARETE

- Installare il termostato a circa 1,5 ± 1,6 m.

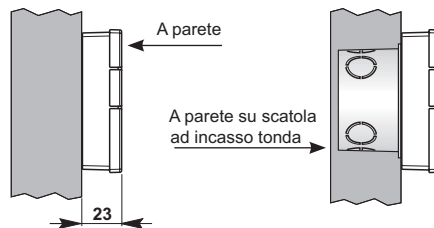
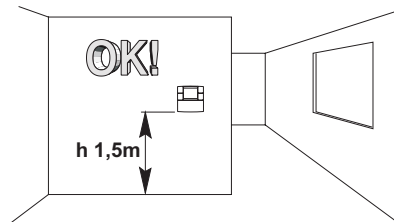

3 - INSTALLAZIONE

3.4) OPERAZIONI PRELIMINARI

- Dopo aver svitato la vite di fissaggio, separare la base dal termostato facendo leva con un cacciavite nell'apposita cava presente nella parte inferiore del dispositivo.

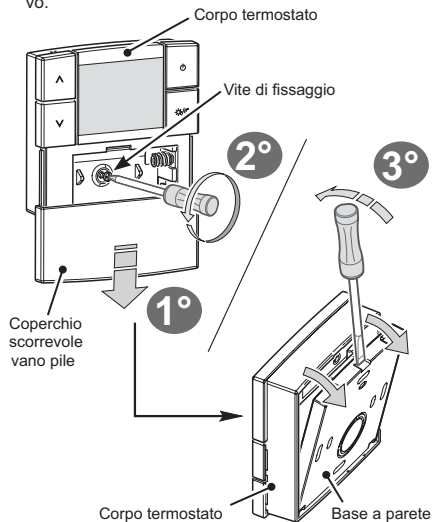

3.5) FISSAGGIO BASE A PARETE

- Fissare con le viti la base a parete o alla scatola da incasso tonda utilizzando gli opportuni fori "A".

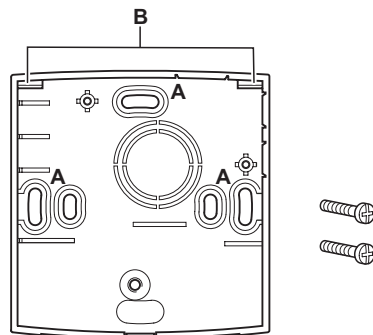

A- fori di fissaggio

B- cave per aggancio termostato

- Il retro della base è predisposto per l'applicazione di biadesivo per fissarla alla parete.

3 - INSTALLAZIONE

3.6) FISSAGGIO E RIMOZIONE DEL TERMOSTATO

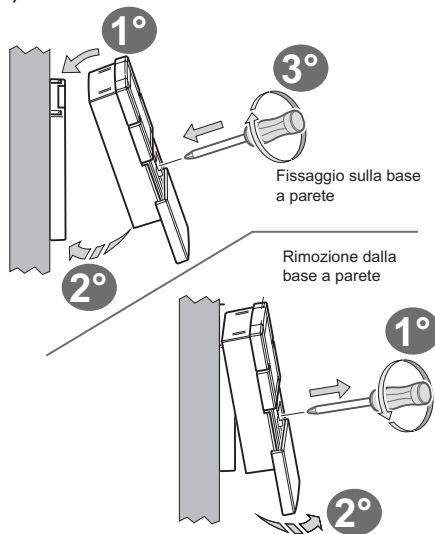

i Per assicurare un corretto montaggio del termostato alla base a parete, la stessa non deve presentare incurvature dovute all'eccessivo serraggio delle viti di fissaggio nella scatola tonda incassata a muro.

3.7) ISTRUZIONI PER L'INSTALLATORE

- L'invio dei dati del termostato avviene interamente via radio. Per questo motivo, in fase di installazione, occorre tenere conto di alcuni accorgimenti necessari per non limitare o, in alcuni casi, inibire la portata delle onde radio, in particolare:
 - installare l'apparecchio lontano da mobili o strutture in metallo che potrebbero alterare o schermare la propagazione dei segnali radio;
 - verificare che nel raggio di almeno 1 metro dall'apparecchio non vi siano altri dispositivi elettrici od elettronici (televisore, forno a microonde, ecc.);
 - se possibile, installare l'apparecchio in una posizione centrale dell'appartamento. Se l'appartamento ha più piani installare l'apparecchio nel piano di mezzo.
- In assenza di ostacoli tra il termostato e gli elementi di regolazione (valvola, ricevitore, ecc.) la portata in "aria libera" è di circa 80 m (vedere "dati tecnici").

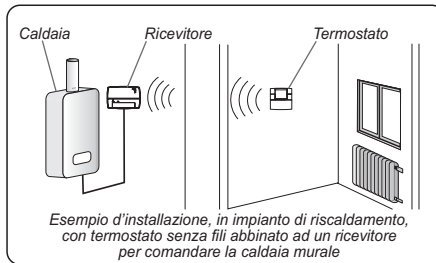

3 - INSTALLAZIONE

-  Con il supporto della funzione "test" (vedere paragrafi 3.9 e 3.10) è possibile verificare preventivamente la posizione ottimale (di miglior ricezione del segnale) di installazione del termostato e del ricevitore.

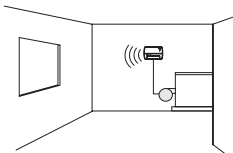

La portata diminuisce notevolmente quando tra gli elementi vengono interposti degli ostacoli. Questa attenuazione varia in misura diversa a seconda del tipo di materiale con cui sono realizzate le pareti o gli ostacoli da attraversare.

Anche la presenza di disturbi o interferenze di origine elettromagnetica può ridurre la portata radio indicata.

Di seguito sono riportati alcuni esempi di attenuazione legate ai materiali, che impattano sulla portata in "Aria libera" sopra dichiarata.

FITTA VEGETAZIONE

alberi, siepi, arbusti, ecc..
riduzione portata radio 10%+25%



PARETI IN LEGNO O IN CARTONGESSO

riduzione portata radio 10%+30%

PARETI IN MATTONI O IN PIETRA

riduzione portata radio 40%+60%

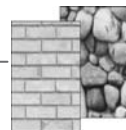

PARETI IN CEMENTO ARMATO

riduzione portata radio 50%+70%

PARETI e/o SOLAI IN METALLO

riduzione portata radio 65%+90%

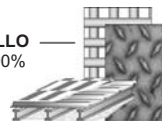

3 - INSTALLAZIONE

3.8) INSERIMENTO O SOSTITUZIONE PILE

- Far scorrere lo sportellino come in figura "A".
- Inserire o sostituire con 2 pile da 1,5V tipo AA-LR6 prestando attenzione alle polarità (fig. "B").

UTILIZZARE PILE ALCALINE DI BUONA QUALITÀ
(Consigliate pile Duracell o Energizer)

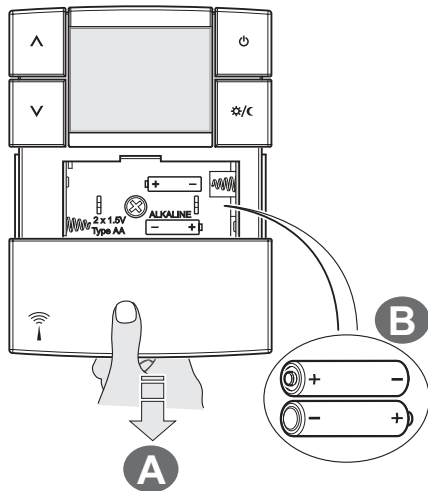

Attenzione: la durata delle pile può risultare superiore a 3 anni. Si consiglia comunque di sostituirle almeno ogni 36 mesi per evitare che si esauriscano in periodi di assenza (esempio: vacanze natalizie ecc.).

IMPORTANTE!

Il termostato salva i dati impostati in una memoria interna. Alla rimozione delle pile, il display rimane visualizzato per qualche secondo, quindi si spegne. Inserendo le pile nuove la scritta **Load** (circa 2 secondi) indica che il software sta caricando i dati dalla memoria e verrà visualizzata l'ultima configurazione attiva.



Per comodità ed esigenze di installazione, tutte le operazioni di programmazione e test, possono essere effettuate prima di fissare il termostato alla base a parete.



I valori del differenziale on/off molto bassi esempio 0,2°C (vedere paragrafo 5.2/b) possono comportare una maggior frequenza delle trasmissioni dei comandi al ricevitore con conseguente esaurimento più rapido delle pile.



Smaltire le pile esauste gettandole negli appositi contenitori e comunque secondo quanto descritto dalle norme sulla tutela dell'ambiente.

3 - INSTALLAZIONE

3.9) ABBINAMENTO DEL TERMOSTATO AL RICEVITORE (autoapprendimento)



Per questa operazione consultare attentamente il foglio istruzioni del ricevitore

OPERAZIONI PRELIMINARI

- Installare ed alimentare il ricevitore.
- Programmare il termostato, se si desidera impostare delle funzioni speciali secondo la tipologia del Vs. impianto di termoregolazione, come indicato nel capitolo 5.



Questa funzione può essere protetta da password (vedere capitolo 6).

SUL TERMOSTATO

- Mantenere premuti i tasti \wedge e \vee per 4 secondi; sul display apparirà la scritta **rF tEST** (fig."1").
- Sul display il simbolo dell'antenna  presenterà un lampeggio ogni 3 secondi (fig."1").

SUL RICEVITORE

- Eseguire le operazioni di abbinamento indicate nel manuale istruzioni del ricevitore.

SUL TERMOSTATO

(uscita dalle operazioni di abbinamento)

- Mantenere premuti i tasti \wedge e \vee brevemente (almeno 1 secondo), sul display appare il programma precedentemente in corso (esempio in fig."2").

Il termostato è abbinato al ricevitore.

Nota: in caso di RESET del termostato, l'abbinamento con il relativo ricevitore non viene cancellato.

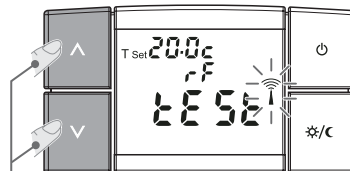

premere insieme per 4 secondi

fig. 1



La trasmissione del segnale di test resta attiva per massimo 3 minuti.

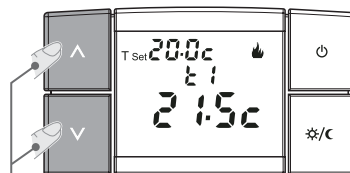

Premere insieme per 1 secondo

fig. 2

3 - INSTALLAZIONE

3.10) TEST DI VERIFICA INTENSITÀ DEL SEGNALE RADIO



Per questa operazione consultare attentamente il foglio istruzioni del ricevitore

 Questa funzione può essere protetta da password (vedere capitolo 6).

SUL TERMOSTATO

- Mantenere premuti i tasti \wedge e \vee per 7 secondi; sul display apparirà la scritta **rF bEEP**.
- Sul display il simbolo dell'antenna  presenterà un lampeggio ogni 3 secondi (fig."3").

SUL RICEVITORE

- Ad ogni ricezione di segnale, 1, 2 o 3 brevi segnali acustici verranno emessi, in funzione dell'intensità (1= BASSA, 2 = MEDIA, 3 = ALTA) del segnale ricevuto.
- Il LED "— / —" corrispondente lampeggia.
- I 3 LED del **VMETER** (indicatore di intensità del segnale) si accenderanno brevemente ad ogni ricezione di segnale, in funzione dell'intensità del segnale ricevuto.

DISATTIVAZIONE del funzionamento "test di verifica intensità del segnale radio"

SUL TERMOSTATO

- Mantenere premuti i tasti \wedge e \vee brevemente (almeno 1 secondo) (esempio in fig."4").
- Sul display appare il programma precedentemente in corso.

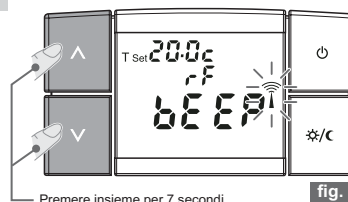



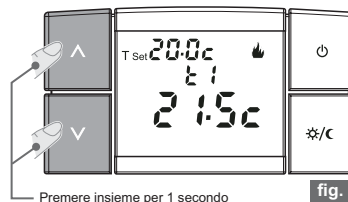

 La trasmissione del segnale di test resta attiva per massimo 3 minuti.



4 - ISTRUZIONI D'USO

4.1) MODALITÀ DI FUNZIONAMENTO

Il termostato prevede 7 modalità di funzionamento:

Simboli display	Modalità di funzionamento
 t1	INVERNO = riscaldamento (impostazione di fabbrica) con temperatura t1 COMFORT
 t2	Riduzione in modalità Inverno = riscaldamento con temperatura t2 ECONOMY (risparmio)
 t1	ESTATE = raffrescamento con temperatura t1 COMFORT
 t2	Riduzione in modalità Estate = raffrescamento con temperatura t2 ECONOMY (risparmio)
 t3	Attivazione temperatura di assenza (t3) - in inverno : l'utenza allacciata entrerà in funzione se la temperatura ambiente scende al di sotto del T set impostato. - in estate : l'utenza allacciata entrerà in funzione se la temperatura ambiente sale al di sopra del T set impostato. <i>N.B.: questa modalità di funzionamento è possibile solo se viene abilitata (On) dal menu di programmazione (par. 5.2/d).</i>
 t3	
OFF	Termostato spento l'utenza allacciata sarà completamente disattivata.

esempi di visualizzazione display secondo la modalità di funzionamento desiderata:



modalità Inverno
temperatura di Comfort



modalità Inverno
temperatura di Economy



modalità Inverno
temperatura di Assenza



modalità Estate
temperatura di Assenza



modalità OFF
termostato spento

4 - ISTRUZIONI D'USO

4.2) CAMBIO MODALITÀ DI FUNZIONAMENTO

4.2/a) Cambio da temperatura "t1" Comfort a temperatura "t2" Economy (risparmio) e viceversa

Dalla condizione di normale funzionamento del termostato:

- Premere il tasto , sul display apparirà la relativa simbologia e la temperatura impostata (es. fig. 5 e 6)

Nelle figure sotto, viene mostrato il passaggio dalla modalità **INVERNO** con temperatura **t1** di COMFORT alla relativa temperatura **t2** di ECONOMY (risparmio) e viceversa.

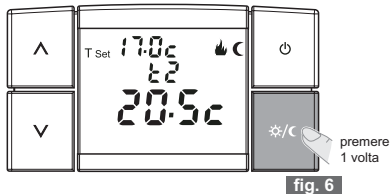
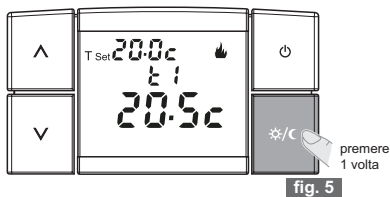

4.2/b) Cambio da INVERNO a ESTATE e viceversa

 L'impostazione di questa funzione si trova nel **menu di programmazione** (vedere capitolo 5.1 - al par. 5.2/a).

 L'accesso al menu di programmazione può essere protetto da password (vedere capitolo 6)

- La modalità impostata è evidenziata dal relativo simbolo:

 = modalità **INVERNO** (riscaldamento)
impostazione di fabbrica

 = modalità **ESTATE** (raffrescamento)

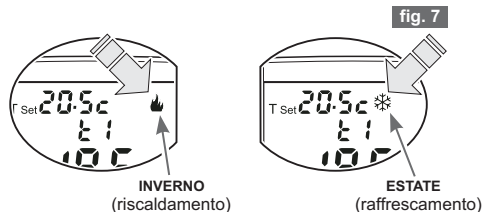

4 - ISTRUZIONI D'USO

4.2/c) Attivazione funzionamento in temperatura di Assenza t3





Impostabile **SOLO** con modalità **t3 Assenza** abilitata in "On"
(vedere capitolo 5 - paragrafo 5.2/d)





L'accesso al menu di programmazione può essere
protetto da password (vedere capitolo 6)

Dalla condizione di normale funzionamento del termostato:

- Tenere premuto il tasto  per 3 secondi, quindi rilasciarlo.
Sul display apparirà la scritta **t3**, la temperatura **T Set** impostata e la temperatura ambiente rilevata (es. fig. "8" e "9").
- In questa condizione l'utenza allacciata entrerà in funzione se la temperatura ambiente scende al di sotto della temperatura T Set impostata (in modalità " **INVERNO** " ) o sale al di sopra della temperatura di T Set impostata (in modalità " **ESTATE** " ) .

Importante:

nei periodi di funzionamento con temperatura **t3 Assenza**, la termoregolazione è attiva con set di temperatura impostato di fabbrica a **5,0°C** in "**INVERNO**"  ed a **33°C** in "**ESTATE**" .

sarà comunque possibile modificare (alzare o abbassare) il **T Set** secondo le proprie esigenze utilizzando i tasti **▲** o **▼**: ad ogni impulso corrisponde una variazione di 0,5°C.



La modifica della temperatura **t3 Assenza** può essere protetta da password (vedere capitolo 6).

• Per uscire dalla funzione:



- Premere brevemente il tasto  per tornare al programma precedentemente impostato (esempio in fig. "10");
- oppure tenere premuto il tasto  per 3 secondi, il termostato si spegne e sul display apparirà la scritta **OFF** (vedere paragrafo successivo).

fig. 8



Es. dalla modalità Inverno, attivazione del funzionamento in temperatura di assenza t3

fig. 9

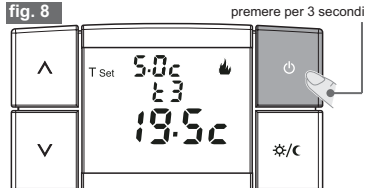
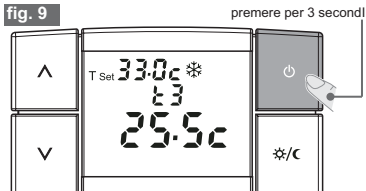

Es. dalla modalità Estate, attivazione del funzionamento in temperatura di assenza t3



fig. 10

4 - ISTRUZIONI D'USO

4.2/d) Cambio da FUNZIONAMENTO NORMALE a OFF (spegnimento)



Questa condizione consente di bloccare le funzioni del termostato nei periodi in cui non è necessario il funzionamento del riscaldamento o del raffrescamento e porre i dispositivi (trasmettitore e ricevitori solo quelli predisposti) in condizione di basso consumo energetico.

 Questa funzione può essere protetta da password (vedere capitolo 6).

Dalla condizione di normale funzionamento del termostato:

- Tenere premuto il tasto  per 6 secondi, sul display apparirà la scritta **OFF** e l'ultima temperatura ambiente rilevata (esempio in fig. "11").

 Per mantenere il consumo delle pile al minimo, la temperatura ambiente visualizzata sul termostato viene aggiornata solo ogni 30 minuti.

 In questa condizione, in caso di pile scariche, si attiverà sul display la visualizzazione del simbolo: .

- Per riattivare l'impianto tenere premuto il tasto  per 1 secondo, sul display apparirà l'ultimo programma impostato (esempio in fig. "13").

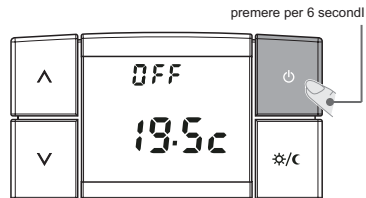

fig. 11

aggiornamento lettura temperatura ambiente solo ogni 30 minuti

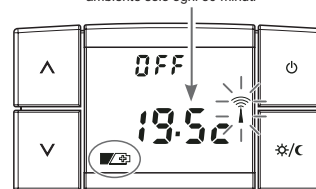

fig. 12

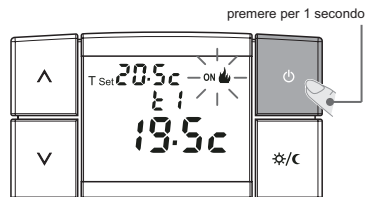

fig. 13

4 - ISTRUZIONI D'USO

4.3) MODIFICA DELLE TEMPERATURA DI T Set: t1 (comfort), t2 (economy), t3 (assenza)

- Nel caso le temperature prefissate:
t1 = 20,0°C, t2 = 17,0°C, t3 = 5,0°C (per INVERNO) 🔥
t1 = 24,0°C, t2 = 27,0°C, t3 = 33,0°C (per ESTATE) ❄️
non soddisfino le Vostre necessità, si potranno modificare a piacimento e in qualsiasi momento, da +4°C a +39°C.
Dalla modalità di funzionamento in corso del termostato:
per modificare la temperatura **T Set** impostata premere il tasto **Λ** o **∇** (fig. 15)

*Nota: ogni pressione dei tasti **Λ** o **∇** comporta la variazione di 0,5 gradi; tenendo premuto si ottiene lo scorrimento veloce dei valori.*

ⓘ L'attivazione dell'impianto è segnalata dal simbolo **INVERNO** 🔥 o **ESTATE** ❄️ più la scritta **ON** lampeggianti (fig. 15)

⚠️ **Il termostato consente valori di temperatura che soddisfino le seguenti condizioni:**
INVERNO - t1 maggiore o uguale a t2 maggiore o uguale a t3
ESTATE - t3 maggiore o uguale a t2 maggiore o uguale a t1

ⓘ Per poter modificare il **T Set** della temperatura di assenza (t3) la stessa deve essere preventivamente abilitata (On) dal menu di programmazione (vedere paragrafo 5.2/d)

🔒 Inoltre la modifica del **T Set** della temperatura **t3 Assenza** può essere protetta da password (vedere capitolo 6)

Importante: i set di temperatura t1 comfort e/o t2 economy in modalità Inverno e/o Estate possono essere limitate vedere paragrafo 5.2/e) In caso di modifica la temperatura di T Set lampeggia in modo da indicare un eventuale Blocco (esempio in fig. 16).

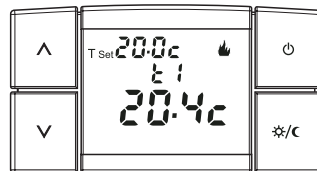

fig. 14

esempio: funzionamento in Inverno e riscaldamento attivo

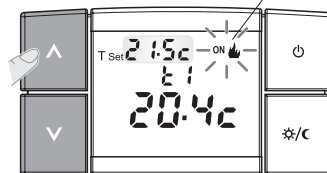

fig. 15

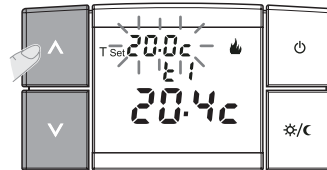

fig. 16

4 - ISTRUZIONI D'USO

4.4) RESET

L'operazione di Reset è consigliata all'installatore o ad utenti esperti in quanto con questa operazione tutte le impostazioni e programmazioni precedentemente eseguite secondo la tipologia dell'impianto verranno perse. Terminata l'operazione di Reset il termostato ripristina tutte le impostazioni di fabbrica.

 **Questa funzione può essere protetta da password (vedere cap. 6)**

Nota: se si esegue una operazione di Reset protetta da password, anche quest'ultima verrà cancellata (se si desidera, inserire una nuova password come da procedura al par. 6.1/a)

- Se si desidera annullare i dati inseriti, mantenere premuti tutti e quattro i tasti per circa 3 secondi
Sul display appariranno tutti i segmenti accesi (autotest generale) (fig. "17").
- Successivamente sul display appariranno per qualche secondo la versione di protocollo radio, la versione del firmware installato e l'eventuale revisione (esempio in fig. "18"), quindi il display si presenterà come in figura "19" ed il termostato sarà pronto per il funzionamento.



Con questa operazione tutte le programmazioni eseguite verranno perse, il termostato ripristina le impostazioni di fabbrica.

Nota: in caso di RESET del termostato, l'abbinamento con il relativo ricevitore (par. 3.9) non viene cancellato.

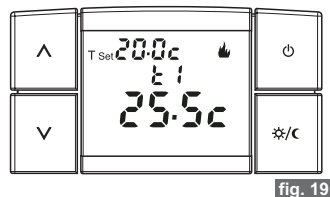
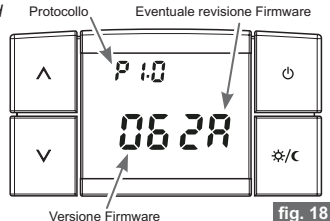
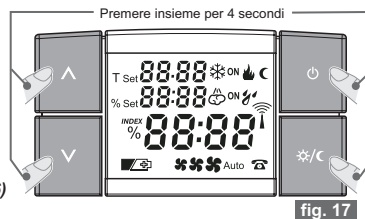

5 - IMPOSTAZIONI FUNZIONI SPECIALI

5.1) MENU DI PROGRAMMAZIONE



L'accesso al menu di programmazione è consigliato all'installatore o ad utenti esperti in quanto la modifica di alcune impostazioni potrebbe compromettere il corretto funzionamento dell'impianto.

In questo menu è possibile impostare una serie di parametri e/o attivare delle funzionalità opzionali.



L'accesso al menu di programmazione funzione può essere protetto da password (vedere capitolo 6).

Dalla modalità di normale funzionamento in corso del termostato (esclusa modalità in OFF), per accedere al menu di programmazione:

- Mantenere premuti i tasti e per 3 secondi (fig. "20").
- Sul display apparirà per qualche secondo la scritta **MEnu SET** (figura "20").
- Subito dopo il display visualizza la scritta **SEt** e la modalità di funzionamento impostata lampeggia (**INVERNO** o **ESTATE**) (esempio in fig. "21").

Oppure: se avete programmato precedentemente una password di accesso il display si presenta come nella figura 22.

- inserire la password come da procedura indicata al capitolo 6
- Subito dopo il display visualizza la scritta **SEt** e la modalità di funzionamento impostata lampeggia (**INVERNO** o **ESTATE**) (esempio in fig. "21").

Procedere al settaggio delle funzioni come descritto nei paragrafi successivi.

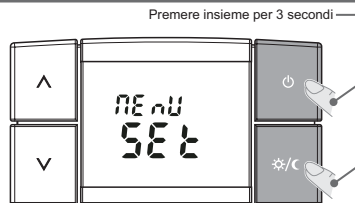

fig. 20

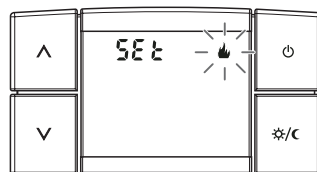

fig. 21

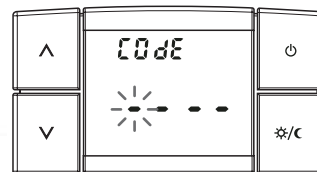

fig. 22

5 - IMPOSTAZIONI FUNZIONI SPECIALI

5.2) ELENCO FUNZIONI PRESENTI NEL MENU DI PROGRAMMAZIONE

Dopo essere entrati nel menu di programmazione (vedere paragrafo 5.1), possono essere impostati e/o modificati i seguenti parametri/funzioni (descritti nello stesso ordine nei paragrafi successivi):

↓	• Impostazione INVERNO 🔥 / ESTATE ❄️	(paragrafo 5.2/a)
↓	• Settaggio della temperatura (isteresi)	(paragrafo 5.2/b)
↓	• Correzione temperatura ambiente rilevata	(paragrafo 5.2/c)
↓	• Abilitazione/esclusione della temperatura "t3" Assenza in INVERNO 🔥.....	(paragrafo 5.2/d)
↓	• Abilitazione/esclusione della temperatura "t3" Assenza in ESTATE ❄️.....	(paragrafo 5.2/d)
	<i>Limitazione dei valori di temperatura impostabili:</i>	
↓	• Blocco temperatura "t1" in INVERNO 🔥	(paragrafo 5.2/e)
↓	• Blocco temperatura "t2" in INVERNO 🔥	(paragrafo 5.2/e)
↓	• Blocco temperatura "t2" in ESTATE ❄️	(paragrafo 5.2/e)
↓	• Blocco temperatura "t1" in ESTATE ❄️	(paragrafo 5.2/e)
↓	• Abilitazione, modifica o esclusione della Password	(paragrafo 5.2/f e capitolo 6)
↓	• Visualizzazione tipo di protocollo e versione Firmware	(paragrafo 5.2/g)

IMPORTANTE:



All'interno del menu, ogni funzione modificata viene confermata:

- premendo brevemente il tasto 🔥/❄️ (con passaggio alla funzione successiva);
- premendo per 3 secondi il tasto 🔥/❄️ con conseguente uscita dal menu e ritorno al programma precedentemente impostato;
- trascorsi due minuti senza aver premuto alcun tasto, con conseguente ritorno al programma precedentemente impostato.

5 - IMPOSTAZIONI FUNZIONI SPECIALI

5.2/a) IMPOSTAZIONE INVERNO 🔥 / ESTATE ❄️

È possibile impostare la modalità di funzionamento dell'impianto:

🔥 = modalità **INVERNO (riscaldamento)**
impostazione di fabbrica

❄️ = modalità **ESTATE (raffrescamento)**

- Per selezionare la modalità di funzionamento desiderata premere uno dei tasti **^** o **v**:
il simbolo (**INVERNO 🔥** o **ESTATE ❄️**) lampeggia (es. fig. "23").
- Premere brevemente il tasto **☀️/☾** per passare alla funzione successiva (esempio in fig. "24").
oppure tenerlo premuto per almeno 3 sec per uscire dal menù di programmazione.

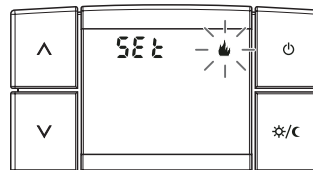

fig. 23

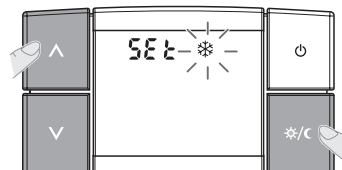

fig. 24

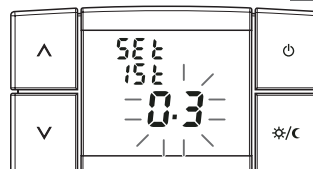



fig. 25

5 - IMPOSTAZIONI FUNZIONI SPECIALI

5.2/b) SETTAGGIO DELLA TEMPERATURA (isteresi)

Il termostato funziona in modo **DIFFERENZIALE** (ON/OFF) con valore del differenziale termico (**isteresi**) prefissato in fabbrica a **0,3°C**. Il valore dell'Isteresi deve essere impostato in base all'inerzia termica dell'impianto.

 Si consiglia un valore basso per impianti con radiatori (esempio in ghisa) ed un valore alto per impianti con Fan coil.

- Entrando nella videata si visualizza la scritta **ISt** ed il valore di differenziale termico impostato lampeggia (esempio in fig."26" - impostazione di fabbrica **0,3**).
- Per modificare il valore (impostabile da **0,2** a **0,7°C**) premere ad impulsi uno dei tasti **^** o **v** (esempio in fig."27").

In figura "27" esempio di impostazione del differenziale termico (isteresi): **0,6°C**.

- Premere brevemente il tasto  per passare alla funzione successiva.

oppure tenerlo premuto per almeno 3 sec per uscire dal menù di programmazione.

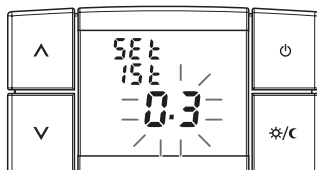
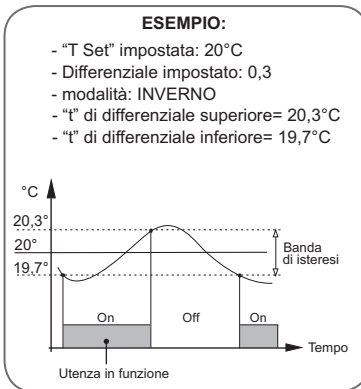

fig. 26

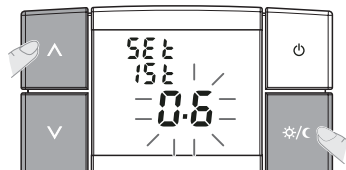

fig. 27

5 - IMPOSTAZIONI FUNZIONI SPECIALI

5.2/c) CORREZIONE TEMPERATURA AMBIENTE RILEVATA

Se per qualsiasi motivo il termostato deve essere installato in una posizione per cui la temperatura misurata possa esserne influenzata (esempio: il muro perimetrale che in inverno è mediamente più freddo del resto dell'abitazione), è possibile impostare un Offset (valore di correzione) della temperatura ambiente misurata.

- Entrando nella videata si visualizza la scritta **COrr** ed il valore di correzione impostato lampeggia (esempio in fig."28" - impostazione di fabbrica **0,0**).
- Per modificare il valore (impostabile da **-1,9** a **1,9°C**) premere ad impulsu uno dei tasti **^** o **v** (esempio in fig."29").

In figura "29" esempio di impostazione correzione di temperatura ambiente (offset): **-0,5°C**.

- Premere brevemente il tasto **☀/C** per passare alla funzione successiva (esempio in fig."29"/"30").

oppure tenerlo premuto per almeno 3 sec per uscire dal menù di programmazione.

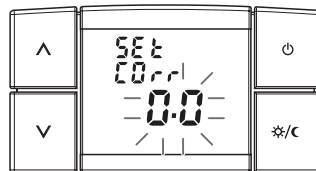

fig. 28

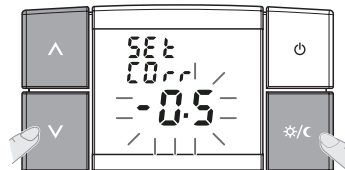

fig. 29

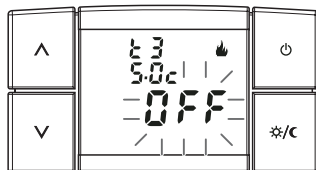



fig. 30

5 - IMPOSTAZIONI FUNZIONI SPECIALI





5.2/d) ABILITAZIONE/ESCLUSIONE DELLA TEMPERATURA ASSENZA (t3) - in Inverno e/o in Estate

Queste due funzioni indipendenti (**INVERNO**  o **ESTATE** ) consentono di disattivare la termoregolazione nei periodi di funzionamento con impostata la temperatura **t3** Assenza.

Nel menu di programmazione le funzioni si visualizzano in questa sequenza:

- abilitazione/esclusione temperatura "t3" **INVERNO** 
- abilitazione/esclusione temperatura "t3" **ESTATE** 

 Entrambe le funzioni (sia in **INVERNO** che in **ESTATE**) vengono prefissate in fabbrica nello stato di esclusa (OFF).

- Entrando nella prima videata si visualizza (esempio in fig."31"):
 - la scritta **t3**,
 - la temperatura di set impostata (impostazione di fabbrica: **INVERNO**  **5,0°C** oppure **ESTATE**  **33°C**),
 - lo stato della funzione lampeggiante (**On** oppure **OFF**) (esempio in fig."31" - impostazione di fabbrica **INVERNO** - **OFF**).
- Per modificare lo stato della funzione (esempio in fig."32"):
 - premere il tasto **^** per "**On**" (abilitata)
 - premere il tasto **v** per "**OFF**" (disabilitata).
- Premere brevemente il tasto  per passare dalla videata temperatura "t3" **INVERNO**  a quella della funzione "t3 - **ESTATE** 
- oppure tenerlo premuto per almeno 3 sec per uscire dal menù di programmazione.

 Dopo aver attivato (ON) la funzione "t3" ed essere usciti dal menu di programmazione, per attivare il termostato in funzionamento in temperatura "t3 - Assenza" operare come descritto nel paragrafo "4.2/c".
Se si esclude la funzione "t3 - Assenza" provenendo dal funzionamento in temperatura "t3", all'uscita dal menu ci si troverà nel livello con temp. "t1".

24

- Dalla visualizzazione a fig. 33, premendo il tasto  si passa alla funzione successiva (vedere paragr. 5.2/e)

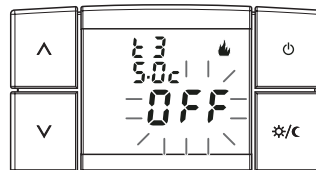

fig. 31

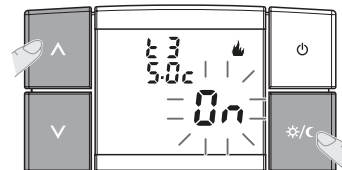

fig. 32

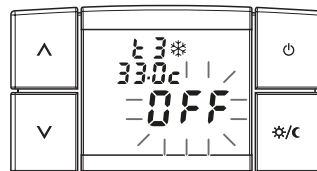





fig. 33













5 - IMPOSTAZIONI FUNZIONI SPECIALI



5.2/e) LIMITAZIONE MAX E MIN DEI VALORI DI TEMPERATURA IMPOSTABILI

 In alcuni casi particolari di installazione del termostato, ad esempio in edifici pubblici, alberghi ecc., potrebbe essere utile limitare il **T Set** di temperatura di **"t1 - Comfort"** e **"t2 - Economy"** in modo da evitare impostazioni errate da parte di personale non autorizzato.

- La limitazione della temperatura può essere applicata sia al funzionamento **"INVERNO"**  (riscaldamento) sia al funzionamento **"ESTATE"**  (raffrescamento).

Nel menu di programmazione le funzioni si visualizzano in sequenza come da tabella sotto:
Per passare da una funzione di blocco a quella successiva premere brevemente il tasto .

Funzione <i>Impostare i blocchi ai T Set desiderati</i>	simboli accesi		temperature impostabili	
	lampeggianti alternati	fissi	massima	minima
1° blocco temperatura MAX impostabile  → t1 Comfort INVERNO	 bLOC / t1		39,0°C	"t2" impostata
2° blocco temperatura MIN impostabile  → t2 Economy INVERNO	 bLOC / t2		t1" impostata	"t3" impostata <i>(per impostare vedere par. 4.2/c)</i>
3° blocco temperatura MAX impostabile  → t2 Economy ESTATE	 bLOC / t2		"t3" impostata <i>(per impostare vedere par. 4.2/c)</i>	"t1" impostata
4° blocco temperatura MIN impostabile  → t1 Comfort ESTATE	 bLOC / t1		"t2" impostata	4,0°C

 Dopo la 4° visualizzazione di blocco premendo brevemente il tasto  si passa alla funzione successiva par. 5.2/f)

Procedere all'impostazione di ogni singolo blocco desiderato come da procedura a pagina successiva. →

5 - IMPOSTAZIONI FUNZIONI SPECIALI

Inserimento del blocco della temperatura

- Entrando nella prima videata si visualizzano le scritte **t1** e **bLOC** lampeggianti alternate e i 4 trattini fissi (- - - -). fig. 34
- ⓘ Nella configurazione di base non viene impostato alcun blocco, come visualizzato dai 4 trattini - - - - .
- Per impostare il valore di limitazione della temperatura (blocco), premere i tasti **▲** o **▼** (esempio in fig."35").

Nota: ogni pressione dei tasti ▲ o ▼ comporta la variazione di 0,5 gradi; tenendo premuto si ottiene lo scorrimento veloce dei valori.

- Premere brevemente il tasto **☀/C** per confermare e passare al Blocco del T set temperatura successiva.

Oppure tenerlo premuto per almeno 3 sec per uscire dal menù di programmazione.

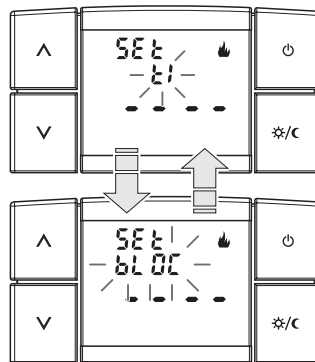

fig. 34

Eliminazione del blocco della temperatura

- In tutte e quattro le funzioni di limitazione T Set temperatura,
- per eliminare il blocco precedentemente impostato premere i tasti **▲** o **▼** fino a visualizzare " - - - - " (esempio in fig."34").
- Premere brevemente il tasto **☀/C** per confermare e passare alla funzione successiva.

Oppure tenerlo premuto per almeno 3 sec per uscire dal menù di programmazione.

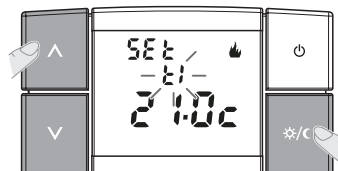

fig. 35

es: blocco del set di temperatura t1 Comfort MAX per la modalità Inverno (riscaldamento)

5 - IMPOSTAZIONI FUNZIONI SPECIALI

5.2/f) ABILITAZIONE MODIFICA O ESCLUSIONE DELLA PASSWORD

Alcune funzioni possono essere protette direttamente o indirettamente da password in modo da evitare impostazioni errate da parte di personale non autorizzato.

Entrando nella funzione PASSWORD è possibile visualizzare:

- la scritta "**COde**" e "- - - -" se non è stata inserita nessuna password (fig."36")
- la scritta "**COde 2**" e "- - - -" se è già presente una password (Fig."37")

IMPORTANTE!

Per come operare correttamente vedere il successivo capitolo 6.

- Premere brevemente il tasto ☀/☾ per confermare e passare alla funzione successiva.
Oppure tenerlo premuto per almeno 3 sec per uscire dal menù di programmazione.

5.2/g) VISUALIZZAZIONE TIPO DI PROTOCOLLO E VERSIONE FIRMWARE

In questa pagina si visualizzano la versione di protocollo radio, la versione del firmware installato e l'eventuale revisione (es. Fig."38").

- ⓘ *In questa visualizzazione non è possibile effettuare alcuna selezione. Questi parametri sono necessari in caso di richiesta di assistenza tecnica.*
- Premere brevemente il tasto ☀/☾ per tornare alla prima funzione del menu di programmazione "**Impostazione INVERNO** ❄ / **ESTATE** ☀" (paragrafo 5.2/a).

- ⓘ *Premere per 3 secondi il tasto ☀/☾ per uscire dal menu e ritornare al programma precedentemente impostato.*

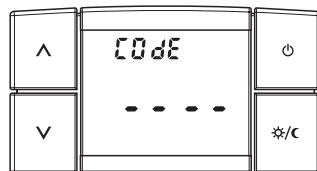

fig. 36

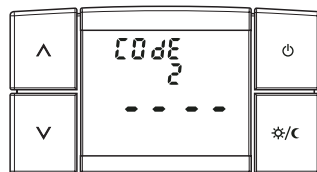

fig. 37

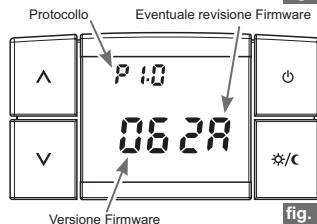

fig. 38

6 - PASSWORD

6.1) ABILITAZIONE MODIFICA O ESCLUSIONE DELLA PASSWORD

Alcune funzioni possono essere protette direttamente o indirettamente da password in modo da evitare impostazioni errate da parte di personale non autorizzato.





Le funzioni direttamente protette da password sono:

- Abbinamento del termostato al ricevitore (paragrafo 3.9)
- Test di verifica intensità del segnale radio (paragrafo 3.10)
- Modifica del **T Set** della temperatura di assenza t3 (par. 4.2/c - 4.3)
- Cambio da FUNZIONAMENTO NORMALE a OFF (spegnimento) (paragrafo 4.2/d)
- Reset (paragrafo 4.4)
- Accesso al MENU DI PROGRAMMAZIONE (paragrafo 5.1)

Le funzioni indirettamente protette da password sono presenti nel **"MENU DI PROGRAMMAZIONE"** (vedere elenco paragrafo 5.2).

 *Trascorsi due minuti senza aver premuto alcun tasto, si conferma la selezione e si esce dalla procedura, con conseguente ritorno al programma precedentemente impostato.*

6.1/a) PRIMO INSERIMENTO DELLA PASSWORD

- Dal normale funzionamento del termostato, per inserire una password occorre mantenere premuti i tasti  e  per 3 secondi per accedere al **"MENU DI PROGRAMMAZIONE"**
- Sul display apparirà per qualche secondo la scritta **Menu SET** (Fig."39").
- Subito dopo il display visualizza la scritta **SET** e la modalità di funzionamento impostata lampeggia (**INVERNO**  o **ESTATE**  (esempio in fig."40").
- Premere ad impulsi per nove volte il tasto  per accedere alla pagina dell'inserimento password: sul display apparirà la scritta la scritta **"Code"** e " - - - - " (fig."41").

premere insieme per 3 secondi

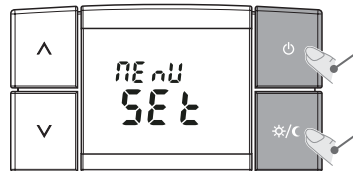

fig. 39

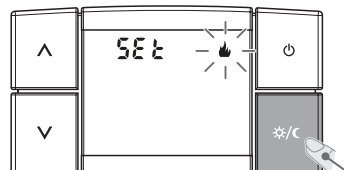

fig. 40

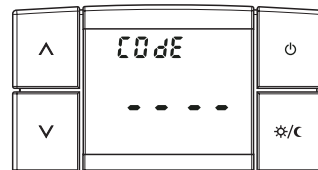

fig. 41

6 - PASSWORD

- Impostare il numero desiderato utilizzando i tasti \wedge o \vee ; confermare premendo il tasto \odot/C (es. Fig."42").
- Eseguire la stessa procedura per gli altri tre trattini (es. Fig."43").
- Una volta confermato con il tasto \odot/C l'ultimo valore, la password è stata abilitata e il display visualizza la funzione successiva (par 5.2/g).

Oppure tenerlo premuto per almeno 3 sec per uscire dal menù di programmazione e abilitare la password (fig. 43).

- ⓘ per uscire dalle schermate di inserimento password, senza salvare nessuna variazione attendere circa 8 sec.
- ⓘ I trattini "-" non sono ammessi insieme ai numeri, solo l'inserimento di 4 trattini consecutivi come descritto al paragrafo 6.1/d ha la finalità di disabilitare (cancellare) la password.

Esempi:



6.1/b) ACCESSO ALLE FUNZIONI PROTETTE

- Se la password è abilitata e si cerca di attivare una delle funzioni protette, sul display apparirà la scritta "COdE" e il primo trattino a sinistra lampeggerà (fig."44").
- Se la si conosce, inserire la password utilizzando i tasti \wedge o \vee e confermare ogni valore inserito premendo il tasto \odot/C (vedere procedura precedente).

- ⓘ Se si inserisce la password errata sul display comparirà la scritta **Err**; dopo 3 tentativi errati il termostato torna al normale funzionamento

- ⓘ Se si esegue una operazione di Reset protetta da password anche quest'ultima verrà cancellata. (se si desidera, inserire una nuova password come da procedura al par. 6.1/a)

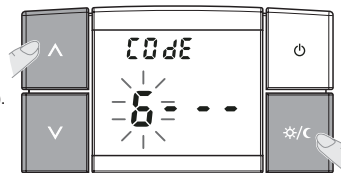

fig. 42

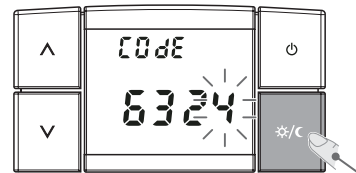

fig. 43

premere per 3 secondi

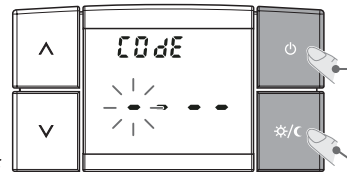







fig. 44

Premere insieme per 3 secondi

6 - PASSWORD

6.1/c) MODIFICA DELLA PASSWORD

Per modificare la password procedere come segue:

- Dal normale funzionamento del termostato, Mantenere premuti i tasti  e  per 3 secondi per accedere al "MENU DI PROGRAMMAZIONE". Sul display apparirà la scritta "CODE" e il primo trattino a sinistra lampeggerà (vedere fig."44" a pagina precedente).
 - Inserire la **password corrente** utilizzando i tasti \wedge o \vee ; confermare ogni valore premendo il tasto /C (esempio in fig."42" e "43").
 - Una volta confermato l'ultimo valore si ha accesso al menu di programmazione e il display visualizza la prima funzione disponibile (esempio in fig."45")
 - **Premere ad impulsi per nove volte il tasto /C** fino ad accedere alla visualizzazione dell'inserimento password. Sul display apparirà la scritta la scritta "CODE 2" e "- - - -" (fig."46").
 - Inserire la **nuova password** utilizzando i tasti \wedge o \vee quindi confermare ogni valore premendo il tasto /C.
 - Una volta confermato con il tasto /C l'ultimo valore, la **nuova Password** è stata abilitata e il display visualizza la funzione successiva (fig. 47).
- Oppure tenerlo premuto per almeno 3 sec per uscire dal menù di programmazione e abilitare la nuova password.

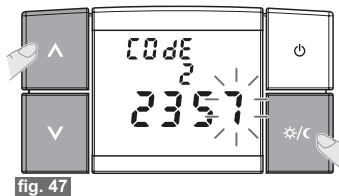
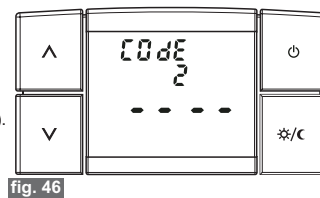
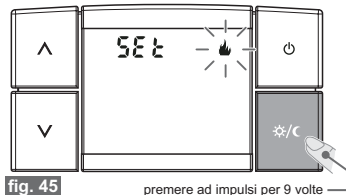

6 - PASSWORD

6.1/d) ELIMINAZIONE DELLA PASSWORD

Per eliminare la password procedere come segue:

- Operare come descritto al paragrafo precedente (6.1/c).
- Quando sul display apparirà la scritta "**Code 2**" inserire come password 4 trattini (- - - -) e confermare ogni "trattino" premendo il tasto ☀/C (Fig."48/49")
- Una volta confermato con il tasto ☀/C l'ultimo trattino (fig. 50), la **password è stata cancellata** e il display visualizza la funzione successiva.

Oppure tenerlo premuto per almeno 3 sec per uscire dal menù di programmazione e cancellare la password.



In caso di smarrimento o dimenticanza della password interpellare il centro assistenza tecnica del produttore che comunicherà la password di sblocco.

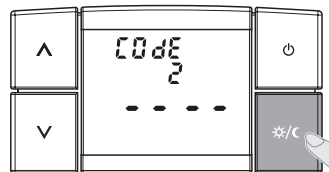

fig. 48

premere brevemente per far lampeggiare il 1° trattino

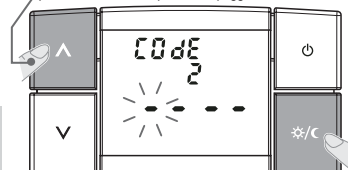

fig. 49

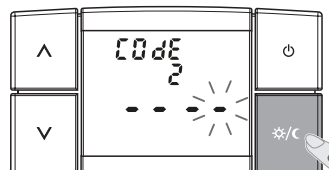

fig. 50

premere per 3 secondi

Dichiarazione di conformità: Si dichiara che il prodotto sotto indicato soddisfa i Requisiti Essenziali applicabili richiesti dalla Direttiva R&TTE1999/5/CE. La conformità del prodotto alla direttiva è confermata dal marchio CE riportato sul prodotto e sul presente documento. Copia integrale della "Dichiarazione di Conformità" alla Direttiva R&TTE1999/5/CEE, è disponibile, a richiesta, presso l'indirizzo del Dichiarante, sotto riportato.

Dichiarante:

Modello:

Marcatura: