



IT

MANUALE APP

Schermata principale	3	<i>Opzioni termostato</i>	18
Login	4	<i>Setup</i>	19
Creazione account	5	<i>Tipo di impianto</i>	20
Account	6	<i>Tipo di controllo</i>	20
<i>Impostazioni account</i>	6	<i>Offset allontamento</i>	20
<i>Dati account</i>	7	<i>Programmazione</i>	21
<i>Selezione lingua</i>	7	<i>Programmazione giornaliera</i>	21
<i>Gestione abitazioni</i>	8	<i>Copia programma</i>	22
<i>Aggiungi nuova casa</i>	8	<i>Aggiungi / Modifica programma</i>	23
<i>Impostazioni casa</i>	9	<i>Impostazioni orario</i>	23
<i>Associazione a Smartbox</i>	9	<i>Records</i>	24
<i>Geolocalizzazione</i>	10	Energy Meter	25
<i>Forzatura allontamento</i>	11	<i>Schermata principale</i>	25
Installazione nuovi dispositivi	12	<i>Consumo istantaneo</i>	25
<i>Associazione Termostato da APP</i>	12	<i>Setup</i>	25
<i>Associazione Termostato in locale</i>	13	<i>Records</i>	26
<i>Associazione Energy Meter da APP</i>	14	Help	27
<i>Associazione Energy Meter in locale</i>	15	Supporto	30
Termostato	16		
<i>Schermata principale</i>	16		
<i>Selzione multipla</i>	17		
<i>Manuale / Spegnimento</i>	18		

L'APP permette all'utente di configurare, programmare e accedere alle statistiche di consumo utilizzando un'interfaccia semplice e intuitiva.

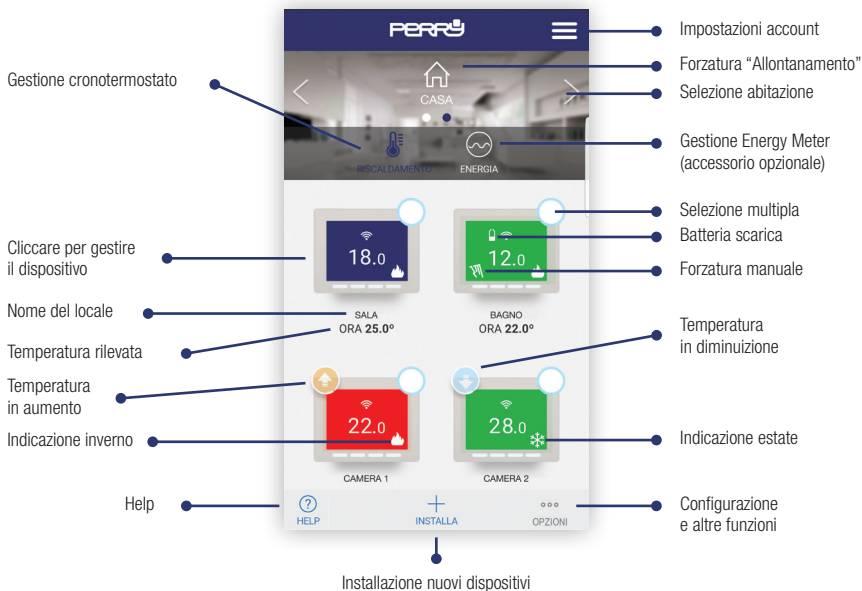

LOGIN

The screenshot shows the login interface of the PERRY app. At the top, the PERRY logo is displayed. Below it, there are two input fields: 'Email' with a magnifying glass icon and the placeholder text 'Digita la tua email', and 'Password' with a lock icon and the placeholder text 'Digita la tua password'. A blue button labeled 'ENTRA' is positioned below the password field. Underneath the button is a toggle switch labeled 'RICORDATI DI ME'. At the bottom, there are two links: 'Nuovo utente, registrati qui' and 'Ho dimenticato la password'. Annotations with blue lines point to various elements: 'Indirizzo mail' points to the email input field; 'Password' points to the password input field; 'Pulsante di login' points to the 'ENTRA' button; 'Se selezionato consente di accedere senza inserire nuovamente le proprie credenziali' points to the 'RICORDATI DI ME' toggle switch. On the left side, 'Registrazione' points to the 'Nuovo utente, registrati qui' link, and 'Recupero password' points to the 'Ho dimenticato la password' link.

RECUPERO PASSWORD

The screenshot shows the password recovery interface of the PERRY app. At the top left, there is a '< BACK' button and the PERRY logo. The main content area contains the text: 'Non ti preoccupare, basta fornire l'email di registrazione in modo da poter avviare il processo di reimpostazione della password'. Below this text is an 'Email' input field with a magnifying glass icon and the placeholder text 'Digita la tua email'. At the bottom, there is a blue button labeled 'RESET PASSWORD'.

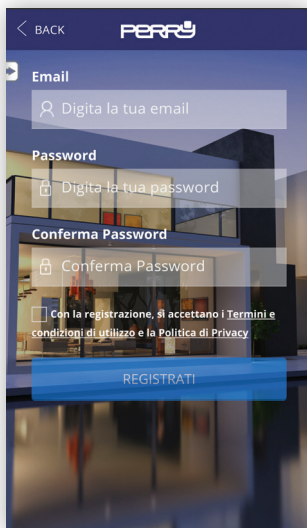

La creazione e registrazione di un account per la gestione del cronotermostato wi-fi è totalmente gratuita.

Per effettuarla è necessario essere in possesso di un indirizzo e-mail funzionante al quale poter accedere per poter completare la registrazione tramite mail di verifica.

Più device (tablet, PC, smartphone) possono utilizzare il medesimo account e controllare gli apparecchi ad esso associati.

Le modifiche effettuate da un device verranno riportate su tutti i dispositivi che hanno accesso all'account.

È necessario accettare i termini e condizioni di utilizzo e la politica di privacy per potersi registrare.

Cerca l'App Perry CronoThermostat negli store oppure fotografa il QR Code per il sistema operativo che utilizza il tuo device.



PRIMA SCHERMATA

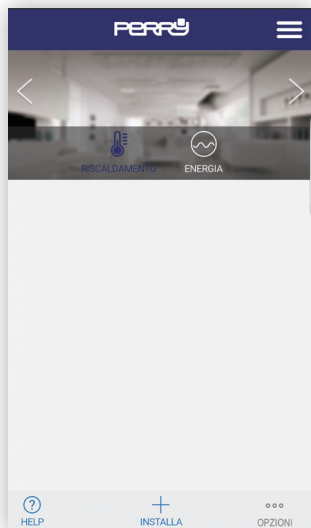

Impostazioni account

IMPOSTAZIONI ACCOUNT

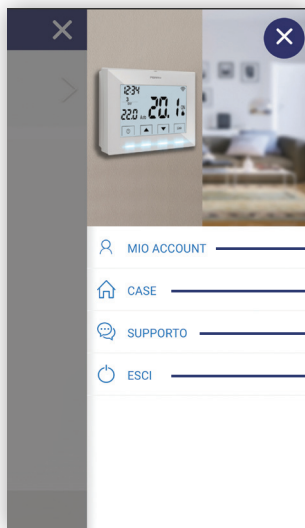

Chiusura tab

MIO ACCOUNT

Dati account

CASE

Gestione abitazioni

SUPPORTO

Supporto

ESCI

Logout dell'account

DATI ACCOUNT

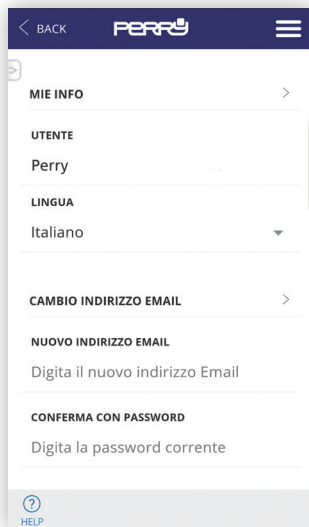

SELEZIONE LINGUA

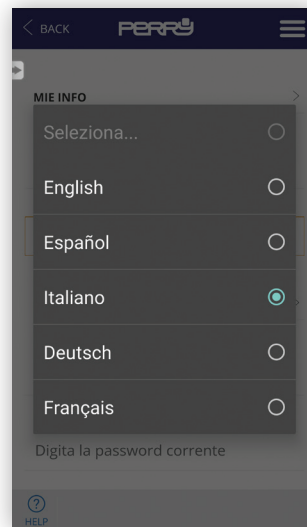

GESTIONE ABITAZIONI

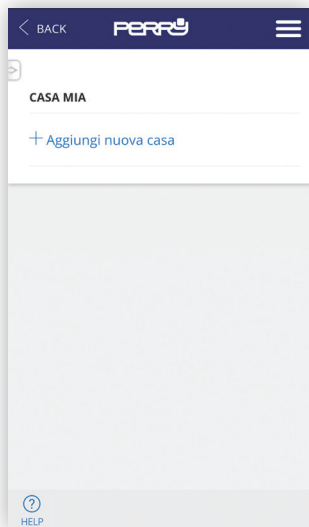

AGGIUNGI NUOVA CASA

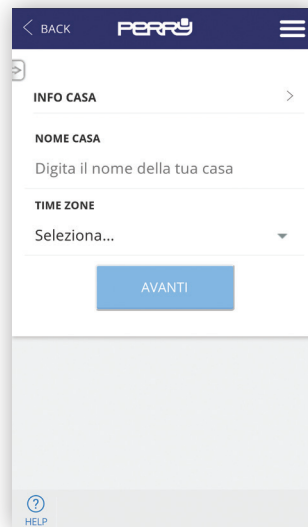

IMPOSTAZIONI CASA

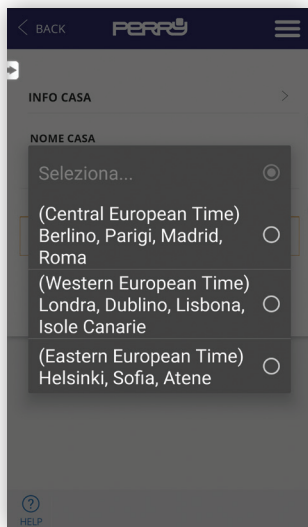

ASSOCIAZIONE A SMARTBOX



La Geolocalizzazione permette la riduzione automatica della temperatura impostata quando l'utente non si trova a casa. Il sistema non necessita di intervento grazie all'utilizzo della funzione GPS dello smartphone. La temperatura di riduzione può essere impostata dall'utente (fino a un massimo di 5°C), può essere attivata o disattivata e può essere modificata manualmente.

- Dalla tab delle impostazioni account selezionare l'abitazione e cliccare sulla geolocalizzazione (in questo modo si attiva la funzione).
- Selezionare quindi sulla mappa la posizione della propria abitazione e salvarla.
- Impostare la distanza oltre la quale il sistema vi considererà fuori casa.

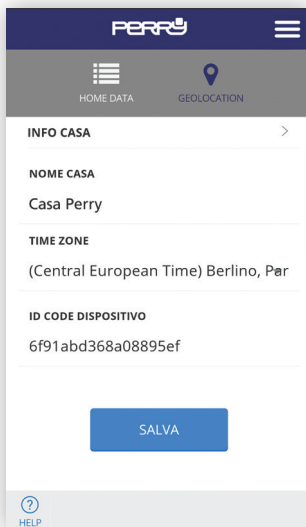

Attivazione geolocalizzazione

Enable geolocation

Posizione casa sulla mappa

Impostazione distanza da casa per attivare la riduzione di temperatura

Distanza da casa (m.)

200 1000

HELP

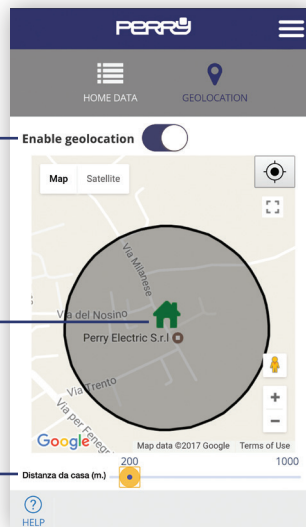

- Ci sono due modalità per intervenire manualmente:

1. Tramite l'APP selezionando l'abitazione dalla schermata principale
2. Premere un pulsante qualunque sul termostato. Così facendo il sistema capirà che c'è qualcuno a casa e per due ore imposterà la modalità "A CASA".

NB: un intervento sul dispositivo tramite APP come ad esempio alzare o abbassare la temperatura non modifierà lo stato A CASA / FUORI CASA



APP PERRY

Premendo il pulsante "Installa" nella schermata principale si accede la menù di installazione e si procede a selezionare il tipo di dispositivo



Installazione nuovi dispositivi

ASSOCIAZIONE TERMOSTATO DA APP

Seguendo la procedura guidata si procede rapidamente all'associazione del termostato premendo il tasto di ricerca e i due pulsanti indicati sul termostato per 3 secondi



ASSOCIAZIONE TERMOSTATO IN LOCALE

In alternativa all'associazione tramite APP è possibile associare il termostato premendo per tre secondi il tasto di associazione sullo Smartbox e per 3 secondi i due pulsanti esterni del termostato.

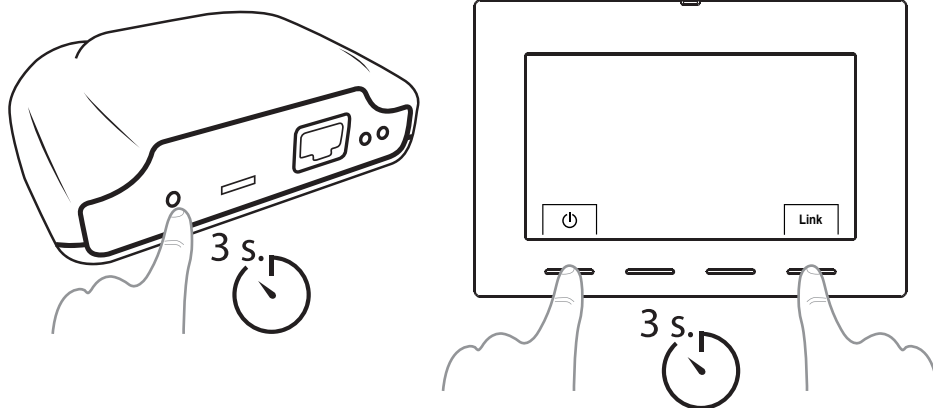

A seguito di una dissociazione del cronotermostato (tramite la procedura descritta nel relativo manuale) è sufficiente selezionare il device nella schermata principale dell'App, tramite casella di selezione multipla e selezionare quindi "Cancella".

Premendo il pulsante "Installa" nella schermata principale si accede al menù di installazione e si procede a selezionare il tipo di dispositivo



ASSOCIAZIONE ENERGY METER DA APP



Per associare l'Energy Meter tramite APP premere il tasto ricerca e con una graffetta il tasto presente sul misuratore.

Stato dell'indicatore LED

- **Non connesso:**
LED off
- **Correttamente connesso:**
LED lampeggia ogni 2 secondi e mezzo.
- **Collegato ma sconnesso:**
LED lampeggia ogni mezzo secondo. Questo può accadere per esempio quando il gateway è disalimentato. Una volta che il misuratore di potenza e il gateway potranno ristabilire una comunicazione, saranno collegati automaticamente.

RICERCA...



HELP

ASSOCIAZIONE ENERGY METER IN LOCALE

In alternativa all'associazione tramite APP è possibile associare l'Energy Meter premendo per tre secondi il tasto di associazione dello smartbox e, utilizzando una graffetta, il pulsante dell'Energy Meter.

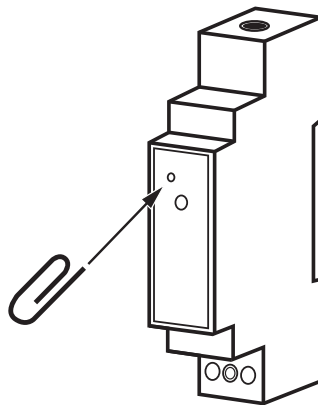
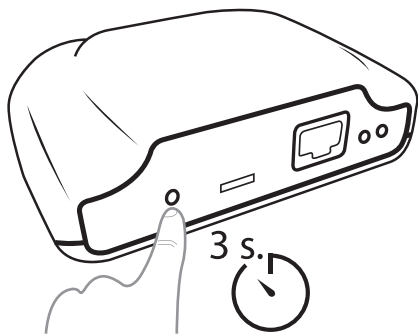

SCHERMATA PRINCIPALE

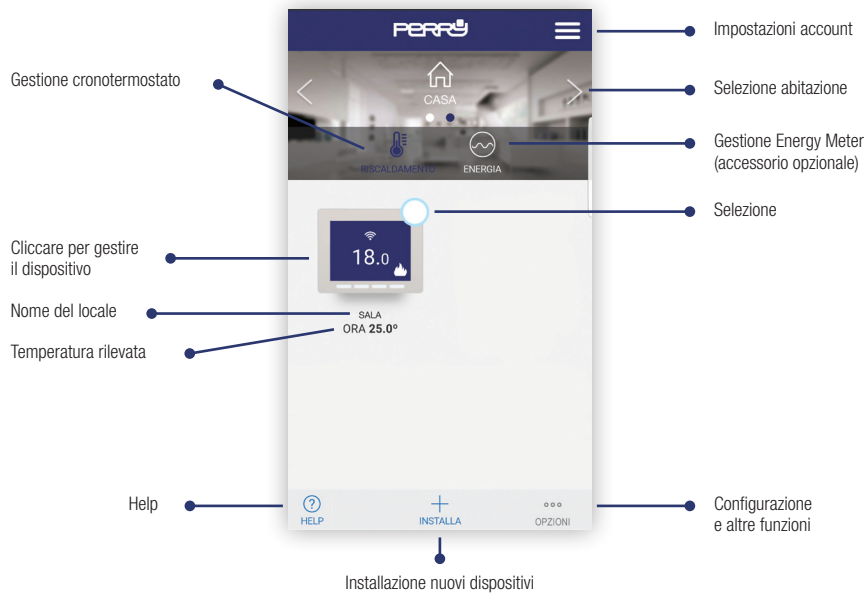

SELEZIONI MULTIPLE

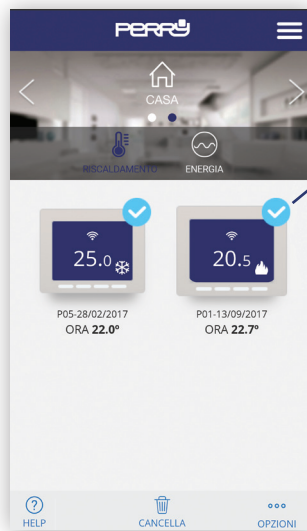

Dispositivo selezionato.

La selezione di uno o più dispositivi permette la cancellazione o l'impostazione simultanea delle opzioni:

- Temperatura
- Spegnimento
- Programma
- Setup

Configurazione e altre funzioni

Elimina i dispositivi selezionati

MANUALE / SPEGNIMENTO

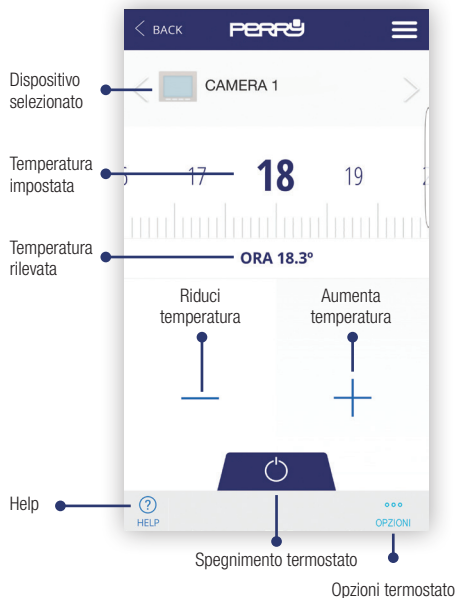

OPZIONI TERMOSTATO

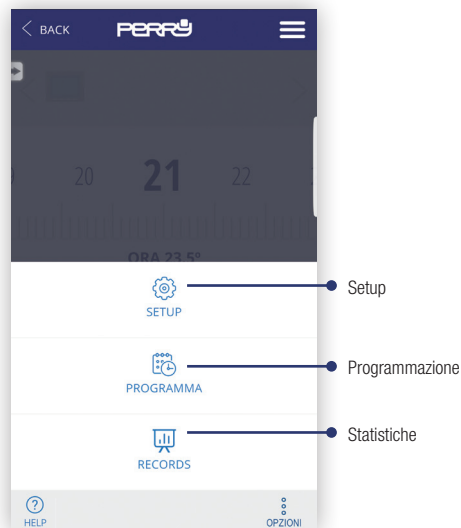

SCHERMATA SETUP

- Nella schermata principale selezionare il cronotermostato o i cronotermostati e impostare per ognuno di essi l'offset di allontanamento (fino a un massimo di 5°C)

Impostazione offset di allontanamento

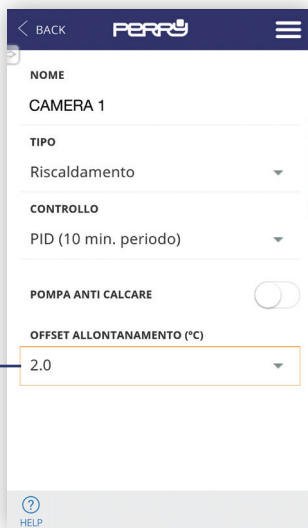

Schermata di setup. In questa sezione è possibile impostare anche:

- Nome del cronotermostato
- Tipo di dispositivo (riscaldamento / raffreddamento)
- Tipo di controllo: Isteresi (0,2°C / 0,4°C / 0,8°C / 1,6°C), PID (10 min. / 15 min. / 20 min. / 25 min.)
- Pompa anticalore: negli impianti in cui è presente una pompa è buona regola attivarla periodicamente per evitare l'accumulo di calcare e il conseguente grippaggio. Quando questa funzione è attivata il cronotermostato attiverà il riscaldamento 10 minuti a settimana.
- Offset allontanamento: la geolocalizzazione è utilizzata per ridurre la temperatura impostata utilizzando un offset quando non si è a casa.

FUNZIONI SEMPRE ATTIVE

- Funzione antiblocco con batteria scarica: in presenza di batteria scarica (inferiore a 2,4V) il dispositivo può non avere energia sufficiente per spegnere il riscaldamento. In caso di batteria scarica, il relé rimarrà sulla posizione OFF.

SELEZIONE TIPO DI IMPIANTO

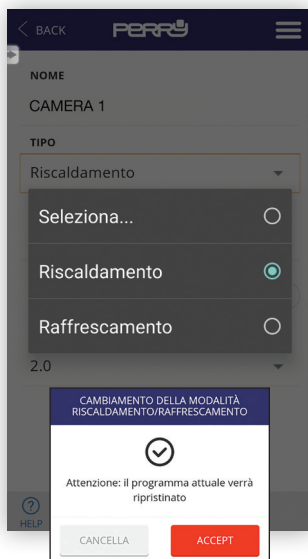

TIPO DI CONTROLLO: ISTERESI / PID

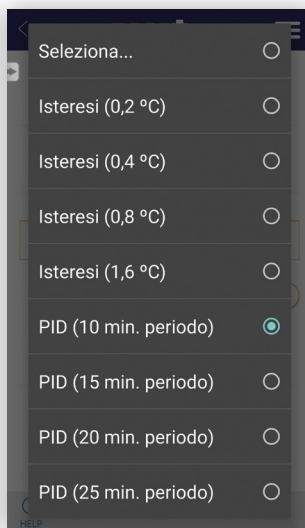

OFFSET ALLONTANAMENTO

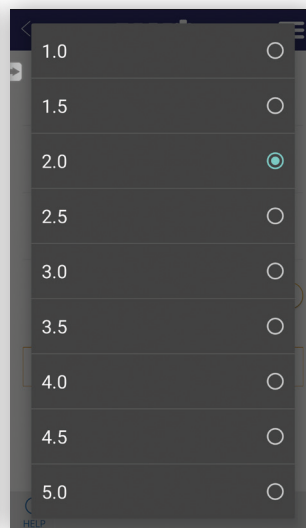

In caso di modifica del tipo di funzionamento
si azzereranno i programmi.

Schermata riassuntiva programmazione settimanale.
Premendo sul giorno si può impostare la programmazione giornaliera.

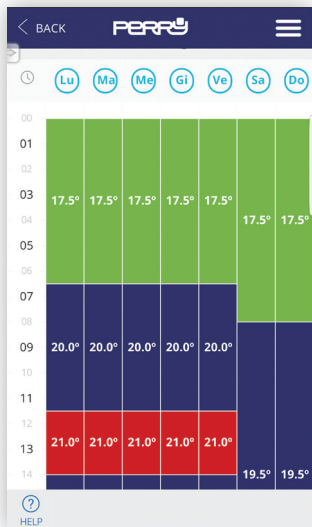

PROGRAMMAZIONE GIORNALIERA.

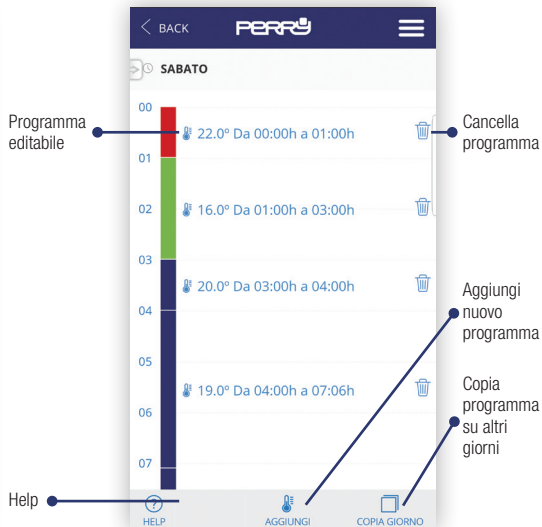

La programmazione giornaliera (max 10 programmi al giorno) può essere definita per un tempo minimo di 1 minuto e per uno step di temperatura minimo di 0,5°C.

COPIA PROGRAMMA

COPIA PROGRAMMA

BACK PERRY

LUNEDÌ

COPIA GIORNI

USA STESSA PROGRAMMAZIONE SU...

- Lunedì
- Martedì
- Mercoledì
- Giovedì
- Venerdì
- Sabato
- Domenica

CANCELLA COPIA

HELP

BACK PERRY

16 21.0° Da 15:01h a 17:00h

17

18

PER INIZIARE

TEMP

Temperature

Aggiungere fino a 9 slot di temperatura

PRONTO!

AGGIUNGI / MODIFICA PROGRAMMA

BACK PERRY

SABATO

00 22.0° Da 00:00h a 01:00h

MODIFICA

4 15 16 17 1

— +

INIZIO FINE

01:00 24:00

CANCELLA CONFERMA

IMPOSTAZIONE ORARIO

BACK PERRY

LUNEDÌ

00

06 : 00

23 00 13
22 11 12 1 14
21 10 2
20 9 3 15
8 4 16
7 5
19 18 17

Fatto

01:00 06:00

CANCELLA CONFERMA

VISUALIZZAZIONE DATI

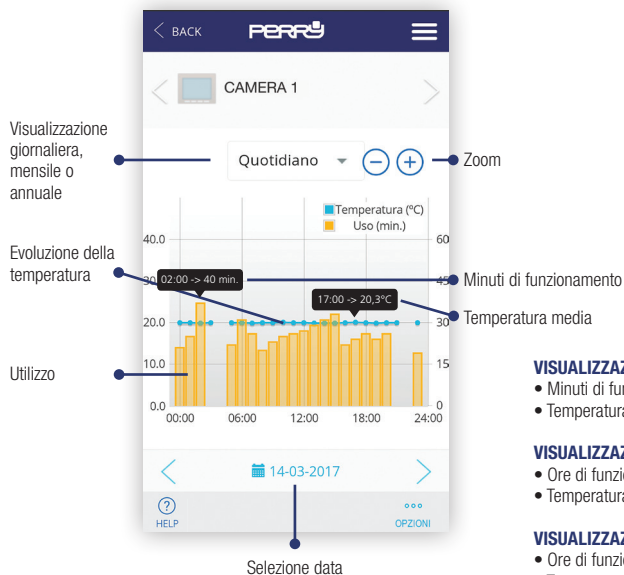
**VISUALIZZAZIONE GIORNALIERA:**

- Minuti di funzionamento nell'ora
- Temperatura media nell'ora

VISUALIZZAZIONE MENSILE:

- Ore di funzionamento nel giorno
- Temperatura media nel giorno

VISUALIZZAZIONE ANNUALE:

- Ore di funzionamento mensili
- Temperatura media mensile

SCHERMATA PRINCIPALE

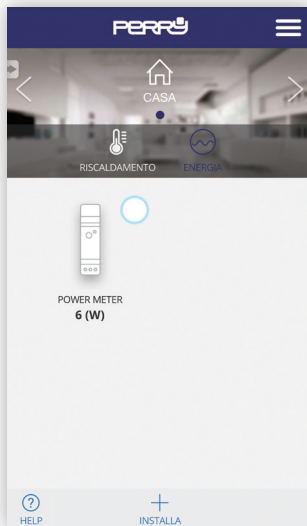

CONSUMO ISTANTANEO

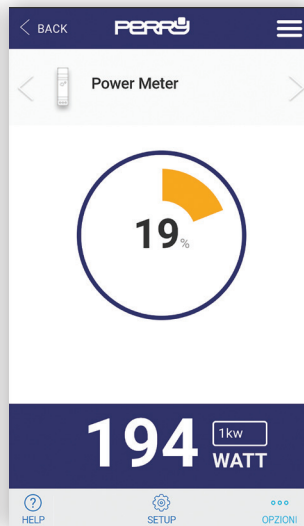

SETUP

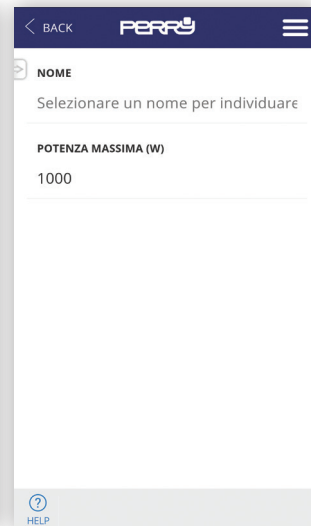

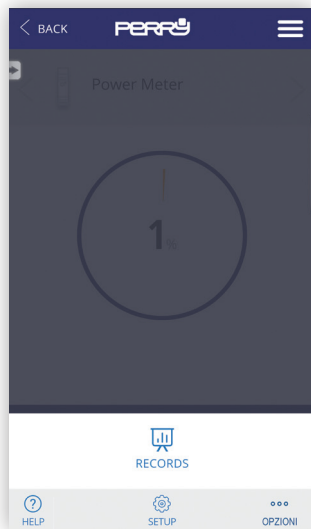

Visualizzazione giornaliera, mensile o annuale

Evoluzione del consumo di energia elettrica

VISUALIZZAZIONE DATI

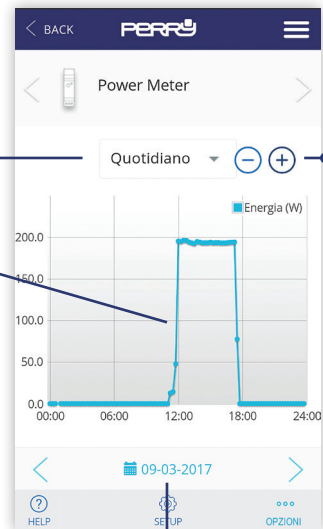

Selezione data





In alcune schermate come ad esempio il cambio temperatura o la programmazione il pulsante "Help" mostrerà aiuti specifici

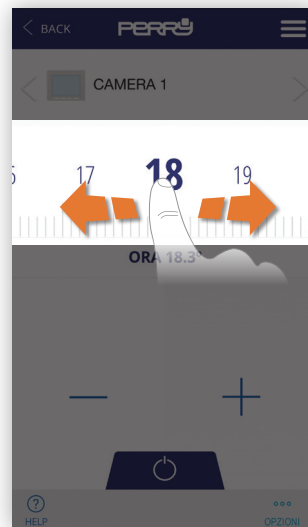

SUPPORTO

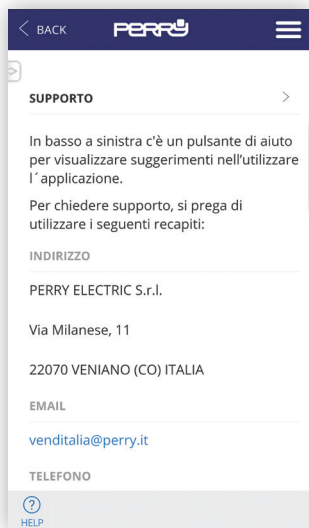

In caso di mancata connessione consultate le FAQ alla pagina:
<http://perry.it/it/prodotto/1tx-cr028wifikit.aspx>

Oppure raggiungetela utilizzando il QR code:



Annota i dati dei tuoi device e dei tuoi account

CODICE SMARTBOX

CODICE SMARTBOX

CODICE SMARTBOX

Cerca l'App Perry CronoThermostat negli store oppure fotografa il QR Code per il sistema operativo che utilizza il tuo device.

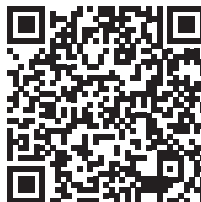

PERRY ELECTRIC s.r.l.
Via Milanese, 11
22070 Veniano - CO - ITALY
T. +39 031 8944.1
Fax +39 031 931848
www.perry.it - venditalia@perry.it



DERXPE004 11-17